

TEAC

DS-H01

DIGITAL DOCKING STATION

ENGLISH

FRANÇAIS

ESPAÑOL

Made for

 iPod  iPhone  iPad

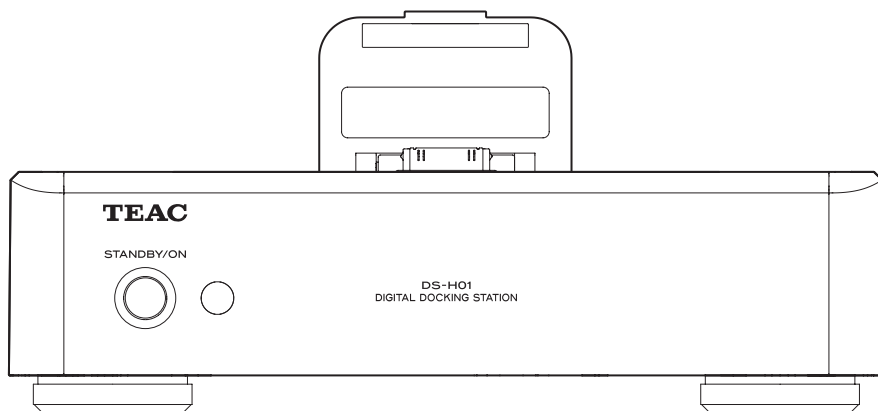

OWNER'S MANUAL

| | |
|--|----|
| What's in the Box..... | 5 |
| Before use..... | 5 |
| Connections | 6 |
| Names and Functions of Parts (Docking Station)..... | 8 |
| Using an iPod/iPhone/iPad with the Dock | 9 |
| Using the remote control..... | 10 |
| Names and Functions of Parts (Remote Control)..... | 11 |
| Basic Operation | 12 |
| Troubleshooting..... | 16 |
| Specifications | 17 |

MODE D'EMPLOI

| | |
|--|----|
| Contenu de l'emballage..... | 19 |
| Avant l'utilisation..... | 19 |
| Branchements..... | 20 |
| Nom et fonctions des parties (station d'accueil)..... | 22 |
| Emploi d'un iPod/iPhone/iPad avec le dock..... | 23 |
| Emploi de la télécommande..... | 24 |
| Nom et fonctions des parties (télécommande)..... | 25 |
| Fonctionnement de base..... | 26 |
| Guide de dépannage..... | 30 |
| Caractéristiques techniques..... | 31 |

MANUAL DEL USUARIO

| | |
|---|----|
| Qué hay en la caja..... | 33 |
| Antes de su utilización..... | 33 |
| Conexiones | 34 |
| Nombres y funciones de las partes (conexión de base Dock)..... | 36 |
| Utilización de un iPod/iPhone/iPad con la base Dock | 37 |
| Utilización del mando a distancia .. | 38 |
| Nombres y funciones de las partes (mando a distancia) | 39 |
| Funcionamiento básico..... | 40 |
| Solución de posibles fallos | 44 |
| Especificaciones..... | 45 |

IMPORTANT SAFETY INSTRUCTIONS

- 1) Read these instructions.
- 2) Keep these instructions.
- 3) Heed all warnings.
- 4) Follow all instructions.
- 5) Do not use this apparatus near water.
- 6) Clean only with dry cloth.
- 7) Do not block any ventilation openings. Install in accordance with the manufacturer's instructions.
- 8) Do not install near any heat sources such as radiators, heat registers, stoves, or other apparatus (including amplifiers) that produce heat.
- 9) Do not defeat the safety purpose of the polarized or grounding-type plug. A polarized plug has two blades with one wider than the other. A grounding type plug has two blades and a third grounding prong. The wide blade or the third prong are provided for your safety. If the provided plug does not fit into your outlet, consult an electrician for replacement of the obsolete outlet.
- 10) Protect the power cord from being walked on or pinched particularly at plugs, convenience receptacles, and the point where they exit from the apparatus.
- 11) Only use attachments/accessories specified by the manufacturer.
- 12) Use only with the cart, stand, tripod, bracket, or table specified by the manufacturer, or sold with the apparatus. When a cart is used, use caution when moving the cart/apparatus combination to avoid injury from tip-over.
- 13) Unplug this apparatus during lightning storms or when unused for long periods of time.
- 14) Refer all servicing to qualified service personnel. Servicing is required when the apparatus has been damaged in any way, such as power-supply cord or plug is damaged, liquid has been spilled or objects have fallen into the apparatus, the apparatus has been exposed to rain or moisture, does not operate normally, or has been dropped.

- Do not expose this apparatus to drips or splashes.
- Do not place any objects filled with liquids, such as vases, on the apparatus.
- Do not install this apparatus in a confined space such as a book case or similar unit.
- The apparatus draws nominal non-operating power from the AC outlet with its POWER or STANDBY/ON switch not in the ON position.
- The apparatus should be located close enough to the AC outlet so that you can easily grasp the power cord plug at any time.
- The appliance coupler is used as the disconnect device, the disconnect device shall remain readily operable.
- If the product uses batteries (including a battery pack or installed batteries), they should not be exposed to sunshine, fire or excessive heat.
- Caution should be taken when using earphones or headphones with the product because excessive sound pressure (volume) from earphones or headphones can cause hearing loss.



WARNING: TO PREVENT FIRE OR SHOCK HAZARD, DO NOT EXPOSE THIS APPLIANCE TO RAIN OR MOISTURE.

CAUTION

- DO NOT REMOVE THE EXTERNAL CASES OR CABINETS TO EXPOSE THE ELECTRONICS. NO USER SERVICEABLE PARTS ARE WITHIN.
- IF YOU ARE EXPERIENCING PROBLEMS WITH THIS PRODUCT, CONTACT TEAC FOR A SERVICE REFERRAL. DO NOT USE THE PRODUCT UNTIL IT HAS BEEN REPAIRED.

For U.S.A.

This equipment has been tested and found to comply with the limits for a Class B digital device, pursuant to Part 15 of the FCC Rules. These limits are designed to provide reasonable protection against harmful interference in a residential installation. This equipment generates, uses, and can radiate radio frequency energy and, if not installed and used in accordance with the instructions, may cause harmful interference to radio communications. However, there is no guarantee that interference will not occur in a particular installation. If this equipment does cause harmful interference to radio or television reception, which can be determined by turning the equipment off and on, the user is encouraged to try to correct the interference by one or more of the following measures:

- Reorient or relocate the equipment and/or the receiving antenna.
- Increase the separation between the equipment and receiver.
- Connect the equipment into an outlet on a circuit different from that to which the receiver is connected.
- Consult the dealer or an experienced radio/TV technician for help.

CAUTION

Changes or modifications to this equipments not expressly approved by TEAC CORPORATION for compliance will void the user's warranty.



iPad, iPhone, iPod, iPod classic, iPod nano, and iPod touch are trademarks of Apple Inc., registered in the U.S. and other countries.

"Made for iPod," "Made for iPhone," and "Made for iPad" mean that an electronic accessory has been designed to connect specifically to iPod, iPhone, or iPad, respectively, and has been certified by the developer to meet Apple performance standards. Apple is not responsible for the operation of this device or its compliance with safety and regulatory standards. Please note that the use of this accessory with iPod, iPhone, or iPad may affect wireless performance.

Other company names and product names in this document are the trademarks or registered trademarks of their respective owners.

For European Customers

Disposal of electrical and electronic equipment

- (a) All electrical and electronic equipment should be disposed of separately from the municipal waste stream via collection facilities designated by the government or local authorities.
- (b) By disposing of electrical and electronic equipment correctly, you will help save valuable resources and prevent any potential negative effects on human health and the environment.
- (c) Improper disposal of waste electrical and electronic equipment can have serious effects on the environment and human health because of the presence of hazardous substances in the equipment.
- (d) The Waste Electrical and Electronic Equipment (WEEE) symbol, which shows a wheeled bin that has been crossed out, indicates that electrical and electronic equipment must be collected and disposed of separately from household waste. 
- (e) Return and collection systems are available to end users. For more detailed information about the disposal of old electrical and electronic equipment, please contact your city office, waste disposal service or the shop where you purchased the equipment. 

Disposal of batteries and/or accumulators

- (a) Waste batteries and/or accumulators should be disposed of separately from the municipal waste stream via collection facilities designated by the government or local authorities.
- (b) By disposing of waste batteries and/or accumulators correctly, you will help save valuable resources and prevent any potential negative effects on human health and the environment.
- (c) Improper disposal of waste batteries and/or accumulators can have serious effects on the environment and human health because of the presence of hazardous substances in them.
- (d) The WEEE symbol, which shows a wheeled bin that has been crossed out, indicates that batteries and/or accumulators must be collected and disposed of separately from household waste. 

If a battery or accumulator contains more than the specified values of lead (Pb), mercury (Hg), and/or cadmium (Cd) as defined in the Battery Directive (2006/66/EC), then the chemical symbols for those elements will be indicated beneath the WEEE symbol. **Pb, Hg, Cd**

- (e) Return and collection systems are available to end users. For more detailed information about the disposal of waste batteries and/or accumulators, please contact your city office, waste disposal service or the shop where you purchased them.

What's in the Box

Should any of the following accessories be missing or damaged, please contact the retailer where you purchased the unit or our audiovisual customer support (see back cover).

AC adapter (PS-M0630) × 1

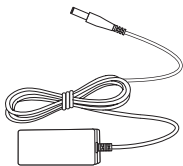

AC adapter power cord × 1

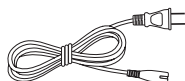

RCA audio cable × 1

Remote control (RC-1268) × 1

Dry cell batteries (AAA) × 2

Owner's manual (this document) × 1

Warranty card × 1

Before use



Precautions for placement

- Avoid placing the unit in direct sunlight, close to a source of heat or in other similar conditions. Do not place the unit on top of an amplifier or other equipment that might generate heat that exceeds the operating temperature range of this unit. Doing so could cause discoloration, deformation or malfunction. (This unit can be placed on top of a TEAC A-H01 without problem.)
- When the unit is turned on, if a TV is turned on nearby lines might appear on its screen depending on the characteristics of the TV broadcast signal. This is not a malfunction of the unit nor of the TV. If this occurs, turn the unit off.

Cleaning

Wipe the acrylic part of the top cover with a soft cloth. Clean dirt from panel surfaces by wiping them with a soft cloth that has been slightly dampened by a diluted neutral cleaning fluid. Do not use chemical cleaning cloths, thinner or similar substances as they could damage the surface of the unit.



For safety, disconnect the power plug from the outlet before cleaning.

Connections

⚠ After all connections are complete, connect the power cord's plug to the AC wall socket.

- Read the instructions of each device that you intend to use with this unit.
- To avoid hum and noise, do not bundle the connection cords.
- Be sure to connect each plug securely.

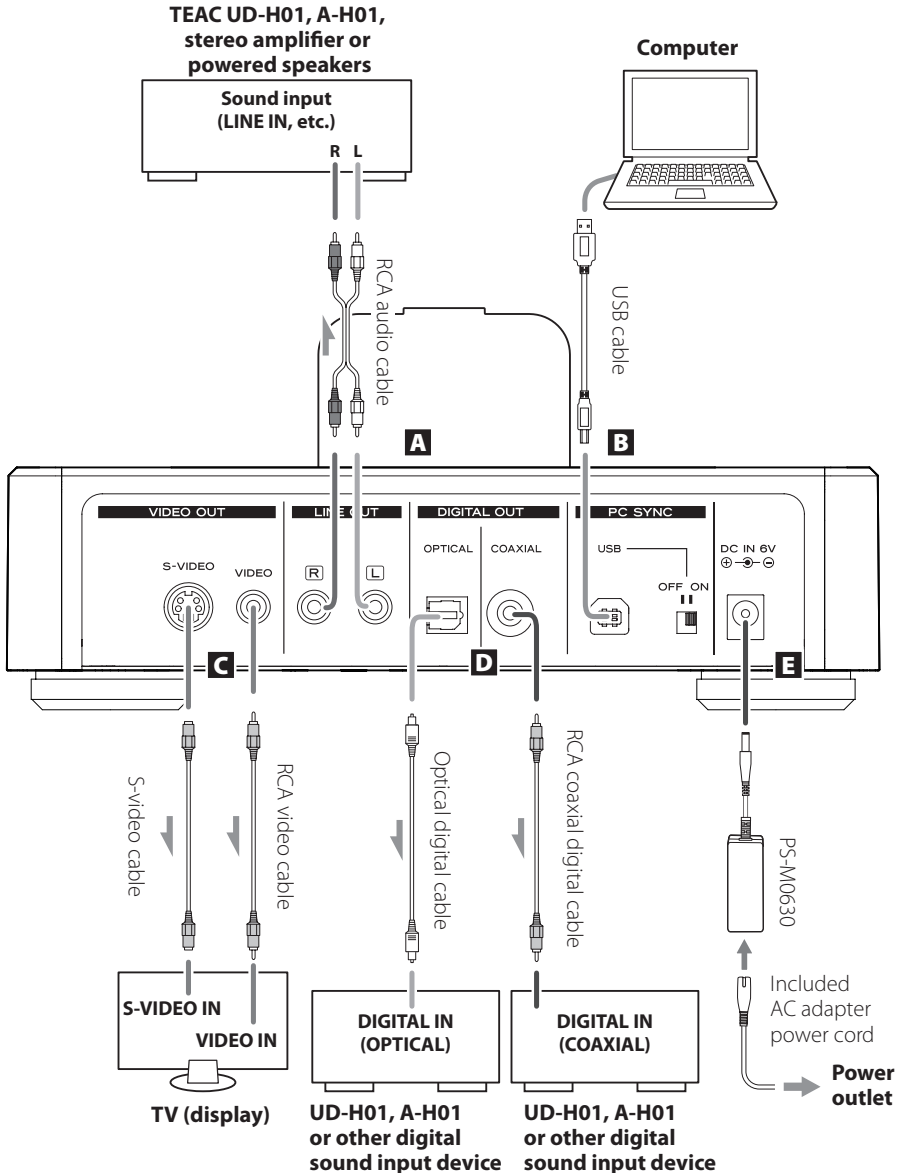

A Analog sound output jacks (LINE OUT)

These output the two channels of audio from the iPod/iPhone/iPad connected to this unit's dock as analog signals. Connect the RCA jacks to a stereo amplifier or speakers.

Connect this unit's R jack to the R jack of the device receiving sound input and this unit's L jack to the L jack of the receiving device.

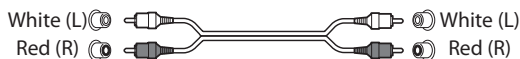

B USB port

Set the rear panel PC SYNC USB switch to ON to use this unit as an iPod Dock, enabling the synchronization of music files between the connected computer and the iPod/iPhone/iPad.

- Connect using a commercially available cable.
- When the PC SYNC USB switch is set to ON, no signals are output from the LINE OUT, VIDEO OUT or DIGITAL OUT connectors.

C VIDEO OUT connectors (S-VIDEO, VIDEO)

These output the video signal from the iPod/iPhone/iPad connected to this unit's dock. Use these to connect to the S-VIDEO input or composite video input of a TV or monitor.

- Connect using a commercially available cable.
- When outputting the iPod/iPhone/iPad video signal, no video will appear on its display.
- If the iPod/iPhone/iPad has a TV Out menu, select On or Ask. When set to Ask, a screen will be shown each time before a video is played back. You can then choose whether or not to have the device output the video signal.
- To output video from the iPod/iPhone/iPad via the output jack to a TV or other display, start playback after connecting the iPod/iPhone/iPad to this unit's dock.

D DIGITAL OUT connectors (OPTICAL, COAXIAL)

These output sound from the iPod/iPhone/iPad connected to this unit's dock. Connect one to a digital sound input port of another device.

COAXIAL: RCA coaxial digital cable

OPTICAL: Optical digital cable (TOS)

- Connect using a commercially available cable.

E DC input port (DC IN 6V)

After completing all other connections, connect the included AC adapter (PS-M0630) to this jack. Then, connect the AC adapter power cord to the adapter. Finally, connect the AC adapter power cord plug to a power outlet.

- When not using the unit for some time, disconnect the power cord from the power outlet.

⚠ Use only the included AC adapter (PS-M0630) and AC adapter power cord.

Names and Functions of Parts (Docking Station)

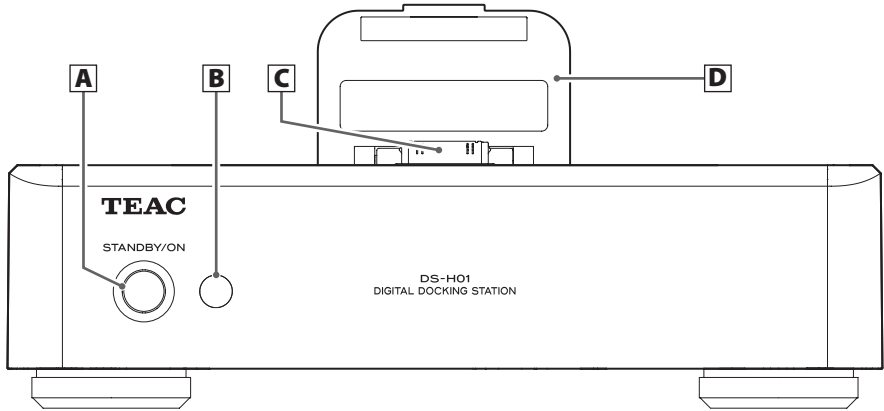

A STANDBY/ON

Press this button to turn the unit on and to put it into standby. When the power is on, the ring around the button (power indicator) lights blue.

- If nothing is connected to this unit when the power is turned on, it will enter standby mode, and the power indicator will not light blue. When you connect an iPod/iPhone/iPad to the dock connector or connect an operating computer to the unit using a USB cable, the power indicator will light blue.

B Remote control signal receiver

This receives signals from the remote control. When using the remote control, aim the end of the remote control toward the remote control signal receiver.

C Dock connector

Use this to connect an iPod/iPhone/iPad.

D Dock cover

When not using an iPod/iPhone/iPad, close this to protect the dock connector. When using an iPod/iPhone/iPad, open this and use it to hold the iPod/iPhone/iPad. For details, see "Using an iPod/iPhone/iPad with the Dock" on the next page.

- Fold the dock connector toward the dock cover before closing the cover.

Using an iPod/iPhone/iPad with the Dock

Compatible iPod/iPhone/iPad models

iPod 5th generation (video)
iPod classic
iPod nano (2nd, 3rd, 4th, 5th, and 6th generation)
iPod touch (1st, 2nd, 3rd, and 4th generation)
iPhone 4S, iPhone 4, iPhone 3GS, iPhone 3G
iPad 2, iPad

Connecting an iPod/iPhone/iPad

- 1** Open the dock cover.
- 2** Fold the dock connector forward.
- 3** Connect the iPod/iPhone/iPad.
- 4** Lean the iPod/iPhone/iPad against the dock cover.

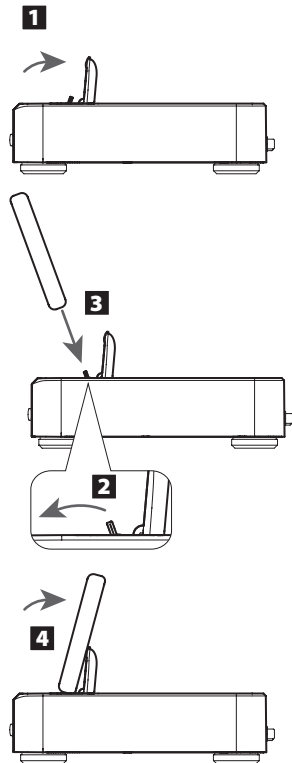

iPod/iPhone/iPad software

If the unit or remote control buttons do not work properly with your iPod/iPhone/iPad, updating its software might solve the problem.

Download the latest software for your iPod/iPhone/iPad from the following Apple website.

<http://www.apple.com/downloads/>

Using the remote control

The included remote control allows this unit to be operated from a distance.

Point the remote control unit at the main unit's remote sensor from within 16 feet/5 meters of the main unit.

- Remote control operation may be impossible if there are any obstacles between the unit and the remote control.
- If direct sunlight or strong artificial illumination shines on the remote sensor, the remote control might not function. If that is the case, move this unit to another location.
- If the remote control unit is operated near other appliances which generate infrared rays, or if other remote control devices using infrared rays are used near the unit, it may operate incorrectly. And conversely, the other appliances may operate incorrectly.

Battery Installation

- 1 Remove the battery compartment cover.**

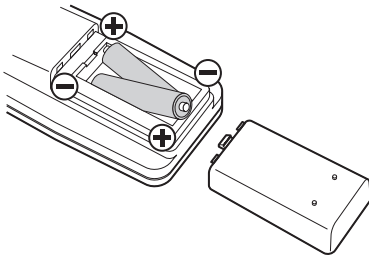

- 2 Insert two "AAA" (R03, UM-4) dry batteries. Make sure that the batteries are inserted with their positive "+" and negative "-" poles positioned correctly.**

- 3 Close the cover.**

Battery Replacement

If the effective range decreases, the batteries are exhausted. In this case, replace the batteries with new ones.

For detailed information about collection of batteries, please contact your local municipality, your waste disposal service or the point of sale where you purchased the items.

⚠ Precautions concerning batteries

Misuse of batteries could cause them to rupture or leak leading to fire, injury or the staining of items nearby. Please read and observe the following precautions carefully.

- Be sure to insert the batteries with correct positive "+" and negative "-" polarities.
- Use batteries of the same type. Never use different types of batteries together.
- Rechargeable and non-rechargeable batteries can be used. Refer to the precautions on their labels.
- When the remote control unit is not to be used for a long time (more than a month), remove the batteries from the battery compartment to prevent them from leaking. If they leak, wipe away the liquid inside the battery compartment and replace the batteries with new ones.
- Do not heat or disassemble batteries and never dispose of old batteries by throwing them in a fire.

Names and Functions of Parts (Remote Control)

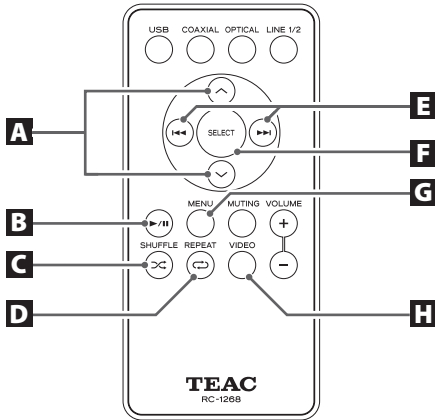

The RC-1268 remote control can control both A-H01 and DS-H01 models. (The same remote control is included with the TEAC A-H01.)

This manual explains the buttons that can be used with the DS-H01.

Using the RC-1268 remote, you can control the iPod/iPhone/iPad connected to this unit's dock.

A Scroll buttons (∨/∧)

Use these to scroll through menus.

B Play/pause button (▶/⏸)

Starts/pauses playback.

C Shuffle button (↻)

Turns shuffle playback on/off.

D Repeat button (REPEAT ↺)

Changes the repeat playback modes.

E Skip buttons (⏮/⏭)

Press these buttons to skip to the previous or next song. Hold down these buttons to search forward or backward.

F Selection button (SELECT)

Press this button to confirm a selection in a menu.

G MENU

Return to the previous iPod/iPhone menu. This is the same as the iPod MENU button.

H Video output button (VIDEO)

Turns video send on/off.

- You can send the iPod/iPhone/iPad video signal from this unit's video output jacks (VIDEO OUT) to a TV or display. (See page 7 **C** and page 14.)

Basic Operation

1 Press the power button (STANDBY/ON) to turn the power on.

- If nothing is connected to this unit when the power is turned on, it will enter standby mode, and the ring around the button (power indicator) will not light blue. When you connect an iPod/iPhone/iPad to the dock connector or connect an operating computer to the unit using a USB cable, the power indicator will light blue.

- When connected to an amplifier, always turn the amplifier's power on very last to avoid sudden loud noises.

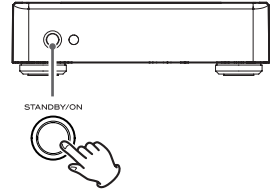

2 After turning the iPod/iPhone/iPad power on, connect it to the dock.

For details about how to connect an iPod/iPhone/iPad, see "Using an iPod/iPhone/iPad with the Dock" on page 9.

- If you connect an unpowered iPod/iPhone/iPad to the dock, it might not operate correctly after its power is turned on.
- The iPod/iPhone/iPad in this unit's dock will be charged whenever this unit's power plug is connected to a power source and its power is turned on.
- With some iPod/iPhone/iPad models, no sound will be output from headphones that are plugged into them when the device is connected to the dock.
- You can output the iPod/iPhone/iPad video signal from this unit's video output jacks (VIDEO OUT) to a TV or display. (See page 7  and page 14.)
- When outputting iPod/iPhone/iPad video from a video output jack to a TV or other display, connect the iPod/iPhone/iPad to this unit's dock before starting playback.
- When using an iOS application on an iPod touch, iPhone or iPad, start the iOS application before connecting the device to the dock.
- If a case being used with an iPod touch, iPhone or iPad touches this unit's dock when the device is connected, remove the case and reconnect it.

Pausing playback

During playback, press the playback/pause button (▶/⏸) to pause playback.

When paused, press the playback/pause button (▶/⏸) to restart playback.

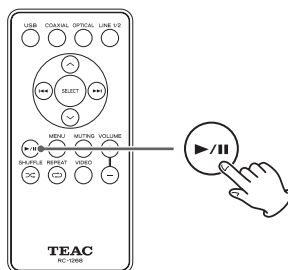

Skipping songs

During playback, press a skip button (⏮/⏭) to skip to the previous or next song and start playing it. Keep pressing the button until the desired song number is reached.

The selected song will be played from the beginning.

- During playback, if the ⏮ button is pressed once the beginning of the current song will be found. Press it again if you want to play the previous song.

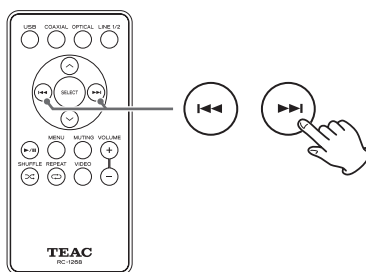

Searching forward and backward

During playback, hold down a skip (⏮/⏭) button to search forward or backward. Release it when you find the part you want to hear.

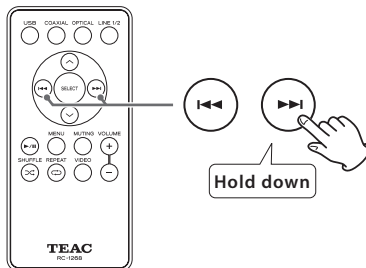

Repeat playback

Press the repeat button (↺) to cycle through the iPod/iPhone/iPad repeat modes in the following order.



- When set to repeat one song, the ↺ icon appears on the iPod/iPhone/iPad display.
- When set to repeat all songs, the ↻ icon appears on the iPod/iPhone/iPad display

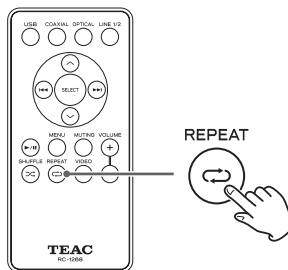

Shuffle playback

Press the Shuffle (⌘) button to cycle through the shuffle modes of the iPod/iPhone/iPad in the following order.



- When set to shuffle, the ⌘ icon appears on the iPod/iPhone/iPad display.

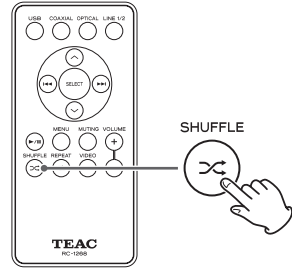

Returning to the previous iPod/iPhone/iPad menu

Press the MENU button to open the previous iPod/iPhone/iPad menu.

This has the same function as an iPod MENU button.

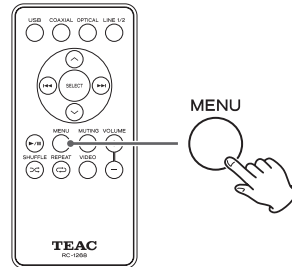

Selecting an iPod/iPhone/iPad menu item

Use the scroll buttons (∨/∧) to select an item and then press the SELECT button.

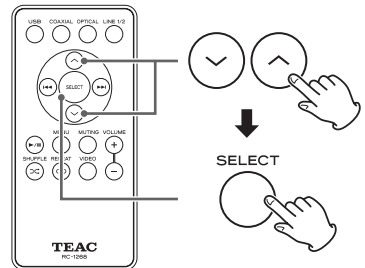

Outputting video

When the iPod/iPhone/iPad video selection screen is open, press the remote control VIDEO button to turn video output on or off. Since this cannot be confirmed on the iPod/iPhone/iPad menu screen, start video playback and check whether video output is on or off on the TV (display) screen.

- If the device has a TV Out menu, select On or Ask. When set to Ask, a screen will be shown each time before a video is played back. You can then choose whether or not to have the device output the video signal.
- Set the TV signal to NTSC or PAL as appropriate for the region of the TV or other device that you are using.

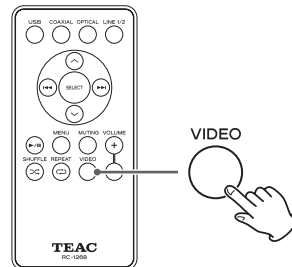

Synchronizing with a computer

This unit can be used as an iPod/iPhone/iPad dock with recharging capability.

To synchronize an iPod/iPhone/iPad with a computer, set the rear panel PC SYNC USB switch to ON.

- When the PC SYNC USB switch is set to ON, no signals are output from the LINE OUT or DIGITAL OUT connectors.
- When connected to a computer that does not support recharging of an iPod/iPhone/iPad, the connected iPod/iPhone/iPad will not be recharged if the PC SYNC USB switch is set to ON. In this case, set the PC SYNC USB switch to OFF to recharge the connected device.
- While synchronizing an iPod/iPhone/iPad with a computer, do not set the PC SYNC USB switch to OFF. Doing so could cause a device to freeze or other operation problems.

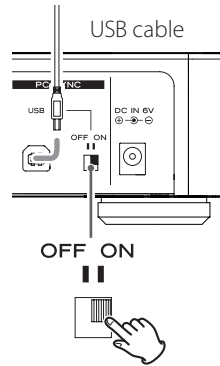

Operation might differ according to the iPod/iPhone/iPad model and iOS software version.

Troubleshooting

If you experience a problem with the unit, please refer to the following troubleshooting advice before seeking repair. If you still have a problem, contact the retailer where you purchased the unit or TEAC customer service (on the back cover).

The following explanations refer to an iPod, but they also apply to use with an iPhone or iPad.

| General | No power | Check that the power cord is properly connected to the power source. If the source is switched, make sure that the switch is turned on. |
|---------|--|--|
| | | Confirm that power is supplied to the outlet by plugging in another electric device. |
| | Power indicator does not light when power button pushed | If nothing is connected to this unit when the power is turned on, it will enter standby mode, and the ring around the button will not light blue. When you connect an iPod to the dock connector or connect an operating computer to the unit using a USB cable, the ring around the button (power indicator) will light blue. |
| | iPod not recognized | Confirm that the iPod model can be used with this unit. (See page 9.) If you are using an iPod case, remove it so that the iPod can dock securely. |
| | iPod music cannot be played back | If PC SYNC is set to ON, the iPod cannot be used for playback. Set the PC SYNC switch to OFF. (See page 15.) |
| | The iPod does not recharge | When connected to a computer that does not support recharging of an iPod, the connected iPod will not be recharged if the PC SYNC USB switch is set to ON. In this case, set the PC SYNC USB switch to OFF to recharge the connected device. |
| | No video output | Press the VIDEO button on the remote control. (See page 14.) If the iPod has a TV Out menu item, set it to On or Ask. |
| | Noise appears on TV screen | Check that the iPod TV signal setting is NTSC or PAL as appropriate. (See page 14.) |

Since this unit uses a microcontroller, external noise and other interference can cause the unit to malfunction. If this occurs, unplug the power cord, wait for a while, then restore power to the unit and try using it again.

Analog sound output

| | |
|--|----------------------|
| Connectors | RCA jacks × 2 |
| Output impedance | 600 Ω or less |
| Maximum output level (1 kHz, full-scale, into 10 kΩ load) .. | 2.0 Vrms |
| Frequency response | 20 Hz–20 kHz (–3 dB) |
| S/N ratio | 90 dB |
| Total harmonic distortion | 0.05 % (1 kHz) |

Digital sound output

| | |
|---------------------------------|-----|
| Coaxial digital jack | × 1 |
| Optical digital connector | × 1 |

Video output

| | |
|----------------------|-----|
| Composite jack | × 1 |
| S-Video jack | × 1 |

USB port

| | |
|------------------|-----|
| USB Type B | × 1 |
|------------------|-----|

General

| | |
|-----------------------------|---|
| Power supply | |
| Europe model | AC 230 V, 50 Hz |
| U.S.A./Canada model | AC 120 V, 60 Hz |
| Power consumption | 18 W |
| Dimensions (mm) | 215 (w) × 70 (h) × 225 (d) (including protrusions) |
| Weight | 1.1 kg |
| Operating temperature | + 5°C to + 35°C |
| Operating humidity | 5–85 % (no condensation) |

Included accessories

| |
|------------------------------------|
| AC adapter (PS-M0630) × 1 |
| AC adapter power cord × 1 |
| RCA audio cable × 1 |
| Remote control (RC-1268) × 1 |
| Batteries (AAA) × 2 |
| Owner's manual (this document) × 1 |
| Warranty card × 1 |

- Specifications and appearance are subject to change without notice.
- Illustrations in this manual might differ in some aspects from the actual model.

Pour les consommateurs européens

Mise au rebut des équipements électriques et électroniques

- (a) Tout équipement électrique et électronique doit être traité séparément de la collecte municipale d'ordures ménagères dans des points de collecte désignés par le gouvernement ou les autorités locales.
- (b) En vous débarrassant correctement des équipements électriques et électroniques, vous contribuerez à la sauvegarde de précieuses ressources et à la prévention de potentiels effets négatifs sur la santé humaine et l'environnement.
- (c) Le traitement incorrect des déchets d'équipements électriques et électroniques peut avoir des effets graves sur l'environnement et la santé humaine en raison de la présence de substances dangereuses dans les équipements.
- (d) Le symbole de déchets d'équipements électriques et électroniques (DEEE), qui représente une poubelle à roulettes barrée d'une croix, indique que les équipements électriques et électroniques doivent être collectés et traités séparément des déchets ménagers. 
- (e) Des systèmes de retour et de collecte sont disponibles pour l'utilisateur final. Pour des informations plus détaillées sur la mise au rebut des vieux équipements électriques et électroniques, veuillez contacter votre mairie, le service d'ordures ménagères ou le magasin dans lequel vous avez acquis l'équipement.

Mise au rebut des batteries et/ou accumulateurs

- (a) Les batteries et/ou accumulateurs hors d'usage doivent être traités séparément de la collecte municipale d'ordures ménagères dans des points de collecte désignés par le gouvernement ou les autorités locales.
- (b) En vous débarrassant correctement des batteries et/ou accumulateurs hors d'usage, vous contribuerez à la sauvegarde de précieuses ressources et à la prévention de potentiels effets négatifs sur la santé humaine et l'environnement.
- (c) Le traitement incorrect des batteries et/ou accumulateurs hors d'usage peut avoir des effets graves sur l'environnement et la santé humaine car ils contiennent des substances dangereuses.
- (d) Le symbole de déchets d'équipements électriques et électroniques (DEEE), qui représente une poubelle à roulettes barrée d'une croix, indique que les batteries et/ou accumulateurs doivent être collectés et traités séparément des déchets ménagers. 
Pb, Hg, Cd
- (e) Si une batterie ou un accumulateur contient plus que les valeurs spécifiées de plomb (Pb), mercure (Hg) et/ou cadmium (Cd) telles que définies dans la directive sur les batteries (2006/66/EC), alors les symboles chimiques de ces éléments seront indiqués sous le symbole DEEE.
- (e) Des systèmes de retour et de collecte sont disponibles pour l'utilisateur final. Pour des informations plus détaillées sur la mise au rebut des batteries et/ou accumulateurs, veuillez contacter votre mairie, le service d'ordures ménagères ou le magasin dans lequel vous les avez achetés.

Contenu de l'emballage

Si un des accessoires suivants manque ou est endommagé, veuillez contacter le revendeur qui vous a vendu l'unité ou notre service clientèle pour l'audiovisuel (voir au dos de la couverture).

Adaptateur secteur (PS-M0630) × 1

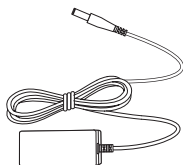

Cordon d'alimentation d'adaptateur secteur × 1

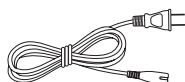

Câble audio RCA × 1

Télécommande (RC-1268) × 1

Piles sèches (AAA) × 2

Mode d'emploi (ce document) × 1

Carte de garantie × 1

Avant l'utilisation



Précautions de placement

- Évitez d'exposer l'unité directement au soleil, de la placer près d'une source de chaleur ou dans d'autres conditions similaires. Ne la placez pas sur un amplificateur ni sur un appareil pouvant produire une chaleur supérieure à la plage de température de fonctionnement de cette unité. Cela pourrait causer une décoloration, une déformation ou un mauvais fonctionnement (cette unité peut sans problème être placée sur un A-H01 TEAC).
- Quand cette unité est en service, allumer un téléviseur à proximité peut entraîner l'apparition de lignes sur l'écran de celui-ci, en fonction des caractéristiques de la télédiffusion. Ce n'est pas un mauvais fonctionnement de l'unité ni du téléviseur. Si cela se produit, éteignez l'unité.

Nettoyage

Essuyez la partie acrylique du dessus avec un chiffon doux. Nettoyez les surfaces avec un chiffon doux légèrement imprégné d'un détergent liquide neutre dilué. N'utilisez pas de lingettes de nettoyage imbibées de produits chimiques, diluant ou substances similaires car cela pourrait endommager la surface de l'unité.



Par sécurité, débranchez le cordon d'alimentation de la prise avant tout nettoyage.

Branchements

⚠ Une fois tous les branchements faits, raccordez le cordon d'alimentation à une prise secteur.

- Lisez le mode d'emploi de chaque appareil que vous comptez employer avec cette unité.
- Pour éviter tout ronflement ou bruit parasite, ne regroupez pas les câbles de connexion.
- Assurez-vous que chaque fiche est bien enfoncée.

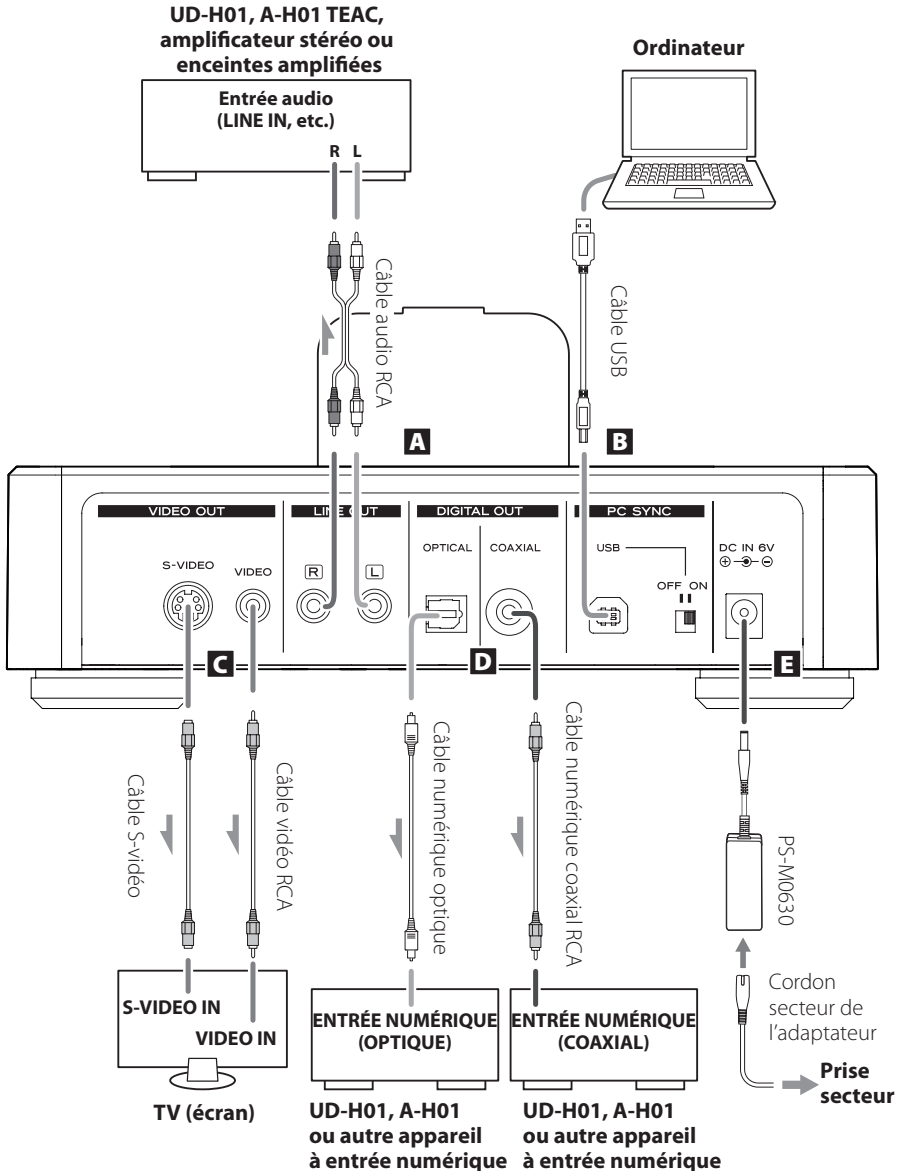

A Prises de sortie audio analogique de niveau ligne (LINE OUT)

Produisent les signaux analogiques correspondant aux deux canaux audio venant de l'iPod/iPhone/iPad connecté au dock. Reliez les prises RCA à un amplificateur stéréo ou à des enceintes amplifiées.

Reliez la prise R (droite) de cette unité à la prise R d'entrée audio de l'appareil récepteur et la prise L (gauche) de cette unité à la prise L de l'appareil récepteur.



B Port USB

Réglez le sélecteur PC SYNC USB sur ON pour employer cette unité comme dock iPod pour la synchronisation des fichiers musicaux entre l'ordinateur connecté et l'iPod/iPhone/iPad.

- Faites le branchement à l'aide d'un câble du commerce.
- Quand le sélecteur PC SYNC USB est réglé sur ON, aucun signal n'est produit par les connecteurs de sortie LINE OUT, VIDEO OUT et DIGITAL OUT.

C Connecteurs VIDEO OUT (S-VIDEO, VIDEO)

Produisent le signal vidéo de l'iPod/iPhone/iPad connecté au dock de cette unité. Utilisez-les pour vous brancher à l'entrée S-VIDEO ou vidéo composite d'un téléviseur ou moniteur vidéo.

- Faites le branchement à l'aide d'un câble du commerce.
- Si le signal vidéo de l'iPod/iPhone/iPad est ainsi renvoyé, aucune vidéo n'apparaît sur son écran.
- Si l'iPod/iPhone/iPad a un menu Sortie télévision, sélectionnez Oui ou Demander. Avec un réglage sur Demander, un écran de confirmation s'affichera chaque fois qu'une vidéo sera lancée. Vous pouvez alors choisir que l'appareil produise ou non le signal vidéo.
- Pour produire la vidéo de l'iPod/iPhone/iPad via la prise de sortie à destination d'un téléviseur ou autre écran, lancez la lecture après avoir connecté l'iPod/iPhone/iPad au dock.

D Connecteurs DIGITAL OUT (OPTICAL, COAXIAL)

Produisent le son venant de l'iPod/iPhone/iPad connecté au dock de cette unité. Branchez-en un au port d'entrée audio numérique de l'autre appareil.

COAXIAL : câble numérique coaxial RCA

OPTICAL : câble numérique optique (TOS)

- Faites le branchement à l'aide d'un câble du commerce.

E Port d'entrée CC (DC IN 6V)

Après avoir fait toutes les autres connexions, branchez l'adaptateur secteur fourni (PS-M0630) à cette prise. Ensuite, branchez le cordon d'alimentation à l'adaptateur secteur. Enfin, branchez le cordon d'alimentation à une prise secteur.

- Si l'unité doit rester un certain temps inutilisée, débranchez le cordon d'alimentation de la prise secteur.

⚠ N'utilisez que l'adaptateur secteur (PS-M0630) et le cordon d'adaptateur secteur fournis.

Nom et fonctions des parties (station d'accueil)

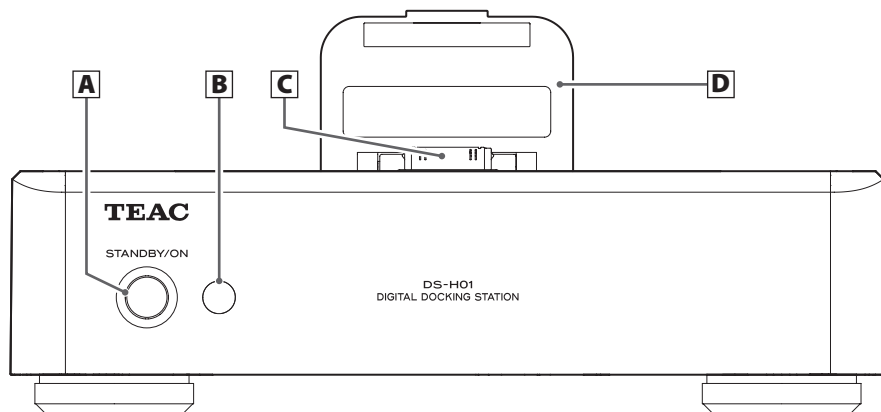

A Interrupteur d'alimentation (STANDBY/ON)

Appuyez sur cette touche pour mettre l'unité en service (On) ou en veille (Standby). Quand l'unité est sous tension, le pourtour de la touche (voyant d'alimentation) est allumé en bleu.

- Si rien n'est connecté à l'unité à sa mise sous tension, elle passe en mode de veille (Standby) et le voyant d'alimentation ne s'allume pas en bleu. Si vous branchez un iPod/iPhone/iPad au connecteur de dock ou un ordinateur à l'unité à l'aide d'un câble USB, le voyant d'alimentation s'allume en bleu.

B Capteur de signal de télécommande

Reçoit les signaux de la télécommande. Quand vous utilisez la télécommande, pointez l'extrémité de la télécommande vers le capteur de signal de télécommande.

C Connecteur de dock

Utilisez-le pour connecter un iPod/iPhone/iPad.

D Capot de dock

Quand vous n'utilisez pas d'iPod/iPhone/iPad, fermez-le pour protéger le connecteur de dock.

Quand vous utilisez un iPod/iPhone/iPad, ouvrez-le et servez-vous en pour maintenir l'iPod/iPhone/iPad.

Pour des détails, voir "Emploi d'un iPod/iPhone/iPad avec le dock" en page suivante.

- Repliez le connecteur de dock vers le capot de dock avant de rabattre le capot.

Modèles d'iPod/iPhone/iPad compatibles

iPod 5e génération (vidéo)
iPod classic
iPod nano (2e, 3e, 4e, 5e et 6e génération)
iPod touch (1e, 2e, 3e et 4e génération)
iPhone 4S, iPhone 4, iPhone 3GS, iPhone 3G
iPad 2, iPad

Connexion d'un iPod/iPhone/iPad

- 1** Ouvrez le capot du dock.
- 2** Repliez le connecteur de dock vers l'avant.
- 3** Connectez l'iPod/iPhone/iPad.
- 4** Adossez l'iPod/iPhone/iPad au capot du dock.

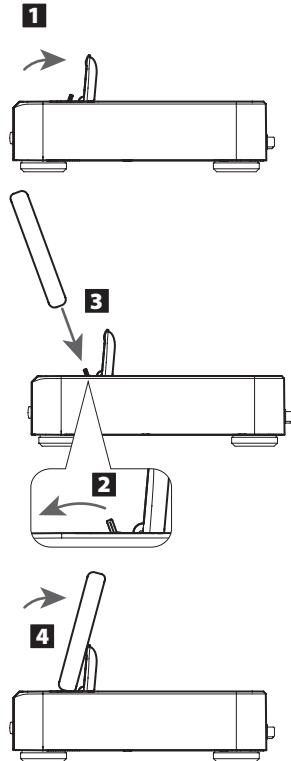

Logiciel de l'iPod/iPhone/iPad

Si l'unité ou les touches de la télécommande ne fonctionnent pas bien avec votre iPod/iPhone/iPad, mettre à jour le logiciel de ce dernier peut résoudre le problème.

Téléchargez le dernier logiciel pour votre iPod/iPhone/iPad sur le site web Apple suivant.

<http://www.apple.com/downloads/>

La télécommande fournie permet la commande à distance de cette unité.

Pointez la télécommande vers le capteur correspondant de l'unité principale à moins de 5 mètres de cette dernière.

- La commande à distance peut être impossible s'il y a des obstacles entre l'unité et la télécommande.
- Si le soleil ou une forte source de lumière artificielle donne sur le capteur de télécommande, cette dernière peut ne pas fonctionner. Déplacez alors cette unité.
- Si la télécommande est employée à proximité d'autres appareils générant des rayons infrarouges, ou si d'autres télécommandes à rayons infrarouges sont utilisées près de l'unité, celle-ci peut ne pas bien fonctionner. Et de même, les autres appareils peuvent ne pas bien fonctionner.

Mise en place des piles

1 Retirez le couvercle du compartiment des piles.

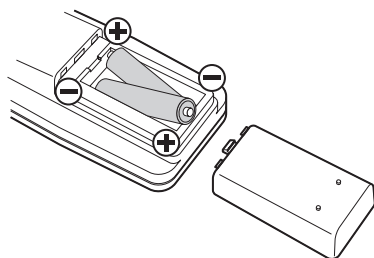

2 Insérez deux piles "AAA" (R03, UM-4). Assurez-vous que les piles sont correctement insérées avec leurs pôles plus "+" et moins "-" bien orientés.

3 Refermez le couvercle.

Remplacement des piles

Si la portée d'action diminue, c'est que les piles sont déchargées. Dans ce cas, remplacez-les par des neuves.

Pour des informations détaillées sur la collecte des piles, veuillez contacter votre mairie, votre service d'ordures ménagères ou le point de vente dans lequel vous avez acheté les articles.

⚠ Précautions concernant les piles

Un mauvais emploi des piles peut entraîner leur rupture ou leur fuite, avec pour conséquence un incendie, des blessures ou la salissure des objets proches. Veuillez lire et suivre attentivement les précautions suivantes.

- Veillez à insérer les piles avec leurs pôles positif "+" et négatif "-" correctement orientés.
- Utilisez des piles du même type. N'utilisez jamais des types de pile différents ensemble.
- Des piles ou des batteries rechargeables peuvent être utilisées. Référez-vous aux précautions indiquées sur leurs étiquettes.
- Si la télécommande ne doit pas être utilisée durant une période prolongée (plus d'un mois), retirez les piles de leur compartiment pour éviter qu'elles ne coulent. Si les piles coulent, essuyez le liquide dans le compartiment des piles et remplacez les piles par des neuves.
- Ne chauffez pas et ne démontez pas les piles et ne jetez jamais de piles usagées dans un feu.

Nom et fonctions des parties (télécommande)

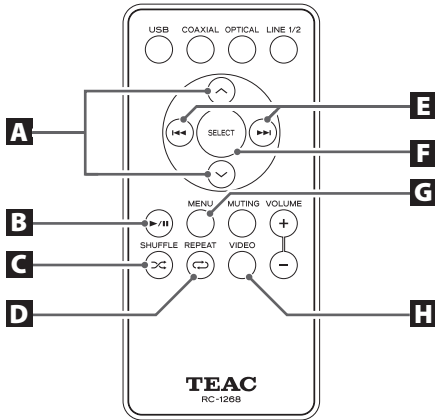

La télécommande RC-1268 peut contrôler à la fois les modèles A-H01 et DS-H01 (la même télécommande est fournie avec l'A-H01 TEAC).

Ce mode d'emploi explique les touches servant avec le DS-H01.

Avec la télécommande RC-1268, vous pouvez piloter l'iPod/iPhone/iPad connecté au dock de cette unité.

A Touches de défilement (∇/∧)

Utilisez-les pour faire défiler les menus.

B Touche Lecture/Pause (▶/⏸)

Lance la lecture et la met en pause.

C Touche de lecture aléatoire (SHUFFLE, 🎲)

Active/désactive la lecture aléatoire.

D Touche de lecture en boucle (REPEAT, 🔄)

Change le mode de lecture en boucle.

E Touches de saut (⏮/▶)

Appuyez sur ces touches pour sauter au morceau précédent ou suivant. Maintenez ces touches pressées pour une recherche en arrière ou en avant.

F Touche de sélection (SELECT)

Appuyez sur cette touche pour confirmer une sélection dans un menu.

G MENU

Ramène au menu d'iPod/iPhone précédent. C'est la même que la touche MENU de l'iPod.

H Touche de sortie vidéo (VIDEO)

Active/désactive la sortie vidéo.

- Vous pouvez faire sortir le signal vidéo de l'iPod/iPhone/iPad par les prises de sortie vidéo (VIDEO OUT) de l'unité à destination d'un téléviseur ou d'un écran (voir page 21 **C** et page 28).

1 Appuyez sur la touche d'alimentation (STANDBY/ON) pour allumer l'unité.

- Si rien n'est connecté à l'unité à sa mise sous tension, elle passe en mode de veille (Standby) et le voyant entourant l'interrupteur d'alimentation ne s'allume pas en bleu. Si vous branchez un iPod/iPhone/iPad au connecteur de dock ou un ordinateur à l'unité à l'aide d'un câble USB, le voyant d'alimentation s'allume en bleu.

- En cas de connexion à un amplificateur, allumez toujours l'amplificateur en dernier pour éviter les bruits forts et soudains.

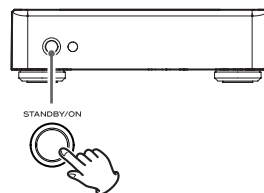

2 Après avoir allumé l'iPod/iPhone/iPad, connectez-le au dock.

Pour des détails sur la façon de connecter un iPod/iPhone/iPad, voir "Emploi d'un iPod/iPhone avec le dock" en page 23.

- Si vous connectez au dock un iPod/iPhone/iPad non allumé, il peut ne pas fonctionner correctement après avoir été allumé.
- L'iPod/iPhone/iPad présent dans le dock de cette unité sera rechargé si la fiche d'alimentation est connectée à une prise secteur et si l'unité est allumée.
- Avec certains modèles d'iPod/iPhone/iPad, aucun son ne sera entendu dans leurs écouteurs s'ils sont connectés au dock.
- Vous pouvez faire sortir le signal vidéo de l'iPod/iPhone/iPad par les prises de sortie vidéo (VIDEO OUT) de l'unité à destination d'un téléviseur ou d'un écran (voir page 21 **G** et page 28).
- Pour produire la vidéo d'un iPod/iPhone/iPad par une sortie vidéo à destination d'un téléviseur ou d'un autre écran, connectez l'iPod/iPhone/iPad au dock de cette unité avant de lancer la lecture.
- Si vous utilisez une application iOS sur un iPod touch, iPhone ou iPad, lancez cette application iOS avant de connecter l'appareil au dock.
- Si l'étui qui protège l'iPod touch, iPhone ou iPad touche le dock de cette unité quand l'appareil y est connecté, retirez l'étui et refaites la connexion.

Mise en pause de la lecture

Pendant la lecture, appuyez sur la touche Lecture/Pause (▶/||) pour mettre la lecture en pause.

En pause, appuyez sur la touche Lecture/Pause (▶/||) pour relancer la lecture.

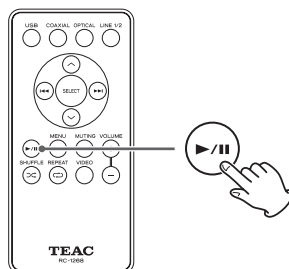

Saut d'un morceau à l'autre

Pendant la lecture, appuyez sur une touche de saut (|◀◀/▶▶|) pour passer au morceau précédent ou suivant et commencer sa lecture. Maintenez la touche pressée jusqu'à l'obtention du numéro de morceau voulu.

Le morceau sélectionné sera lu depuis son début.

- Pendant la lecture, si on appuie une fois sur la touche |◀◀, cela ramène au début du morceau. Appuyez une nouvelle fois pour lire le morceau précédent.

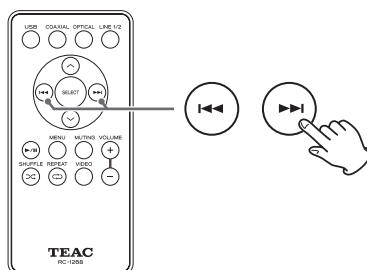

Recherche avant et arrière

Pendant la lecture, maintenez pressée une touche de saut (|◀◀/▶▶|) pour rechercher en avant ou en arrière. Relâchez-la quand vous avez atteint le passage à écouter.

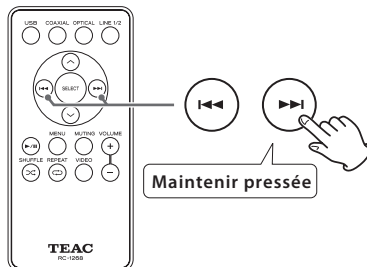

Lecture en boucle

Appuyez sur la touche Repeat (↺) pour passer en revue les modes de lecture en boucle de l'iPod/iPhone/iPad dans l'ordre suivant.



- Quand l'iPod/iPhone/iPad est réglé pour lire en boucle un morceau, son écran affiche l'icône ↺.
- Quand l'iPod/iPhone/iPad est réglé pour lire en boucle tous les morceaux, son écran affiche l'icône ↻.

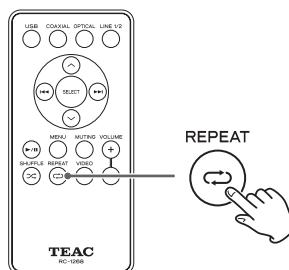

Lecture aléatoire

Appuyez sur la touche Shuffle (♫) pour passer en revue les modes de lecture aléatoire de l'iPod/iPhone/iPad dans l'ordre suivant.

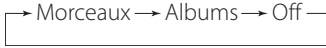

- Quand l'iPod/iPhone/iPad est réglé pour lire en boucle tous les morceaux, son écran affiche l'icône ♫.

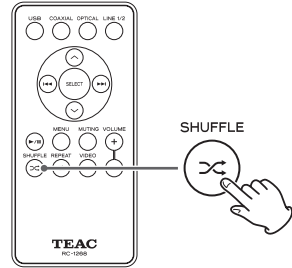

Retour au menu d'iPod/iPhone/iPad précédent

Appuyez sur la touche MENU pour ouvrir le précédent menu de l'iPod/iPhone/iPad.

Elle a la même fonction que la touche MENU d'un iPod.

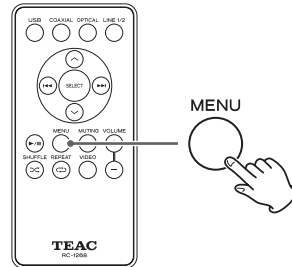

Sélection dans un menu d'iPod/iPhone/iPad

Utilisez les touches de défilement (∨/∧) pour sélectionner une option puis appuyez sur la touche SELECT.

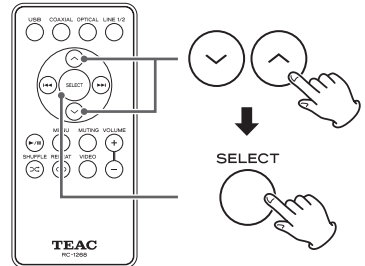

Production de la vidéo

Quand l'écran de sélection vidéo de l'iPod/iPhone/iPad est ouvert, appuyez sur la touche VIDEO de la télécommande pour activer/désactiver la sortie de la vidéo. Comme l'écran de menu de l'iPod/iPhone/iPad, ne confirme rien, lancez la lecture de la vidéo et vérifiez si la vidéo s'affiche sur le téléviseur (écran).

- Si l'appareil a un menu Sortie télévision, sélectionnez Oui ou Demander. Avec un réglage sur Demander, un écran de confirmation s'affichera chaque fois qu'une vidéo sera lancée. Vous pouvez alors choisir que l'appareil produise ou non le signal vidéo.
- Réglez le signal TV sur NTSC ou PAL selon le choix approprié à la zone du téléviseur ou de l'appareil que vous utilisez.

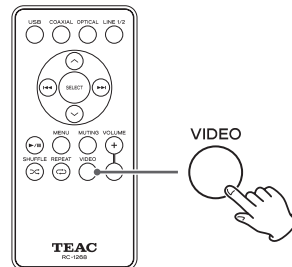

Synchronisation avec un ordinateur

Cette unité peut servir de dock pour iPod/iPhone/iPad avec possibilité de recharge.

Pour synchroniser un iPod/iPhone/iPad avec un ordinateur, réglez le sélecteur PC SYNC USB de la face arrière sur ON.

- Quand le sélecteur PC SYNC USB est réglé sur ON, aucun signal n'est produit par les connecteurs de sortie LINE OUT et DIGITAL OUT.
- En cas de connexion à un ordinateur ne permettant pas la recharge d'un iPod/iPhone/iPad, l'iPod/iPhone/iPad connecté ne sera pas rechargé avec le sélecteur PC SYNC USB sur ON. Réglez-le alors sur OFF pour recharger l'appareil connecté.
- Lors de la synchronisation d'un iPod/iPhone/iPad avec un ordinateur, ne réglez pas le sélecteur PC SYNC USB sur OFF. Cela pourrait entraîner un blocage d'un appareil ou d'autres problèmes de fonctionnement.

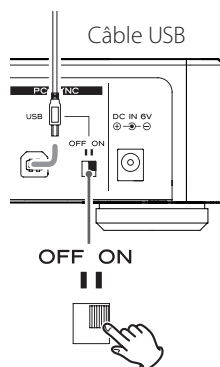

Le fonctionnement peut être différent en fonction du modèle d'iPod/iPhone/iPad et de la version du logiciel iOS.

Si vous rencontrez un problème avec l'unité, veuillez vous référer au guide de dépannage suivant avant de solliciter une réparation. Si le problème persiste, contactez le revendeur qui vous a vendu l'unité ou le service clientèle TEAC (adresse au dos).

Les explications suivantes se réfèrent à un iPod, mais elles s'appliquent aussi à un iPhone ou iPad.

Générales

| | |
|---|---|
| Pas d'alimentation. | Vérifiez que le cordon d'alimentation est bien branché à prise secteur. Si la prise secteur est commutée, assurez-vous que son interrupteur est bien enclenché. Vérifiez que la prise est elle-même alimentée en y branchant un autre appareil électrique. |
| Le témoin d'alimentation ne s'allume pas quand on appuie sur l'interrupteur d'alimentation | Si rien n'est connecté à cette unité à sa mise sous tension, elle passe en mode de veille (Standby) et le voyant entourant l'interrupteur d'alimentation ne s'allume pas en bleu. Si vous branchez un iPod au connecteur de dock ou un ordinateur à l'unité à l'aide d'un câble USB, le voyant d'alimentation s'allume en bleu. |
| L'iPod n'est pas reconnu | Vérifiez que ce modèle d'iPod peut être employé avec cette unité (voir page 23). Si vous utilisez un étui d'iPod, retirez-le pour que l'iPod puis être correctement installé. |
| La musique de l'iPod ne peut pas être lue | Si PC SYNC est réglé sur ON, l'iPod ne peut pas servir à la lecture. Réglez le sélecteur PC SYNC sur OFF (voir page 29). |
| L'iPod ne se recharge pas | En cas de connexion à un ordinateur ne permettant pas la recharge d'un iPod, l'iPod connecté ne sera pas rechargé avec le sélecteur PC SYNC USB sur ON. Réglez-le alors sur OFF pour recharger l'appareil connecté. |
| Pas de sortie vidéo | Appuyez sur la touche VIDEO de la télécommande (voir page 28). Si l'appareil a un menu Sortie télévision, sélectionnez Oui ou Demander. |
| Des parasites apparaissent sur l'écran du téléviseur. | Vérifiez que le réglage NTSC ou PAL du signal TV de l'iPod est approprié (voir page 28). |

Comme cette unité utilise un microcontrôleur, du bruit ou d'autres interférences externes peuvent entraîner son mauvais fonctionnement. Si cela se produit, débranchez le cordon d'alimentation, attendez un instant puis rallumez l'unité et essayez à nouveau de l'utiliser.

Sortie audio analogique

| | |
|--|----------------------|
| Connecteurs | prises RCA × 2 |
| Impédance de sortie | 600 Ω ou moins |
| Niveau maximal de sortie (1 kHz, pleine échelle, sous charge de 10 kΩ)..... | 2,0 Vrms |
| Réponse en fréquence | 20 Hz–20 kHz (–3 dB) |
| Rapport signal/bruit..... | .90 dB |
| Distorsion harmonique totale..... | 0,05% (1 kHz) |

Sortie audio numérique

| | |
|------------------------------------|-----|
| Prise numérique coaxiale | × 1 |
| Connecteur numérique optique | × 1 |

Sortie vidéo

| | |
|-----------------------|-----|
| Prise composite | × 1 |
| Prise S-Vidéo | × 1 |

Port USB

| | |
|--------------------|-----|
| USB de type B..... | × 1 |
|--------------------|-----|

Générales

| | |
|------------------------------------|--|
| Alimentation | CA 100 V, 50-60 Hz |
| Consommation électrique..... | 18 W |
| Dimensions (mm) | .215 (l) × 70 (h) × 225 (p) (hors tout) |
| Poids..... | 1,1 kg |
| Température de fonctionnement..... | + 5°C à + 35°C |
| Hygrométrie de fonctionnement.... | 5 %–85% (sans condensation) |

Accessoires fournis

| |
|--|
| Adaptateur secteur (PS-M0630) × 1 |
| Cordon d'alimentation d'adaptateur secteur × 1 |
| Câble audio RCA × 1 |
| Télécommande (RC-1268) × 1 |
| Piles (AAA) × 2 |
| Mode d'emploi (ce document) × 1 |
| Carte de garantie × 1 |

- Caractéristiques techniques et aspect sont sujettes à changements sans préavis.
- Les illustrations de ce mode d'emploi peuvent différer par certains aspects du modèle réel.

Para consumidores europeos

Deshacerse de aparatos eléctricos y electrónicos

- (a) Todos los aparatos eléctricos y electrónicos deben ser eliminados separados del resto de basura común y únicamente en los “puntos limpios” o bajo los procedimientos especificados por el gobierno o autoridades municipales locales.
- (b) Con la eliminación correcta de los equipos eléctricos y electrónicos estará ayudando a conservar recursos muy valiosos y a evitar los posibles efectos negativos en la salud humana y en el medio ambiente.
- (c) La eliminación incorrecta de los equipos eléctricos y electrónicos puede producir efectos muy dañinos en el medio ambiente y en la salud humana a causa de las sustancias peligrosas que pueden encontrarse en estos equipos.
- (d) El símbolo de Eliminación de Aparatos Eléctricos y Electrónicos (WEEE en inglés), identificado por un cubo de basura tachado, indica que los equipos eléctricos y electrónicos deben ser eliminados de forma totalmente independiente con respecto a la basura doméstica. 
- (e) Existen sistemas para la eliminación y recogida de este tipo de aparatos a disposición del usuario final. Si necesita más información acerca de la forma de deshacerse de aparatos eléctricos y electrónicos antiguos, póngase en contacto con su Ayuntamiento, con la correspondiente empresa del servicio de recogida de residuos o con el comercio en el que adquirió ese aparato.

Deshacerse de pilas y/o acumuladores

- (a) Las pilas y/o acumuladores gastados deben ser eliminados separados del resto de basura común y únicamente en los “puntos de recogida” o bajo los procedimientos especificados por el gobierno o autoridades municipales locales.
- (b) Con la eliminación correcta de las pilas y/o acumuladores gastados estará ayudando a conservar recursos muy valiosos y a evitar los posibles efectos negativos en la salud humana y en el medio ambiente.
- (c) La eliminación incorrecta de las pilas y/o acumuladores gastados puede producir efectos muy dañinos en el medio ambiente y en la salud humana con motivo de las sustancias peligrosas que pueden encontrarse en estos equipos.
- (d) El símbolo WEEE, identificado por un cubo de basura tachado, indica que las pilas y/o acumuladores gastados deben ser eliminados de forma totalmente independiente con respecto a la basura doméstica. 
Pb, Hg, Cd
Si una pila o un acumulador contienen más cantidad de los valores especificados de plomo (Pb), mercurio (Hg), y/o cadmio (Cd) según está definido en la Directiva relativa a las pilas (2006/66/EC), entonces los símbolos químicos correspondientes a estos elementos estarán indicados debajo del símbolo WEEE.
- (e) Existen sistemas para la eliminación y recogida a disposición del usuario final. Si necesita más información acerca de la forma de eliminar pilas y/o acumuladores gastados, póngase en contacto con su Ayuntamiento, con la correspondiente empresa del servicio de recogida de residuos o con el comercio donde se adquirieron.

Qué hay en la caja

Si alguno de los siguientes accesorios falta o está dañado, contacte con la tienda donde lo adquirió o con nuestro servicio de atención al cliente para productos audiovisuales (ver contraportada).

Adaptador de corriente (PS-M0630) × 1

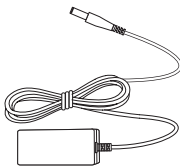

Cable de corriente para el adaptador × 1

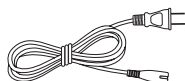

Cable de audio RCA × 1

Mando a distancia (RC-1268) × 1

Pilas secas (AAA) × 2

Manual del Usuario (este documento) × 1

Tarjeta de garantía × 1

Antes de su utilización



Precauciones para el emplazamiento

- Evite colocar la unidad donde le dé la luz solar directa, cerca de una fuente de calor o en condiciones similares. No sitúe la unidad sobre un amplificador ni sobre cualquier otro equipo que pueda generar un calor que exceda del rango de temperatura de funcionamiento de esta unidad. Si lo hace puede ocasionar descoloramiento, deformación o anomalías de funcionamiento en la unidad. Esta unidad se puede colocar encima de un A-AH01 de TEAC sin problemas.
- Cuando la unidad está encendida, si enciende una televisión en las inmediaciones, pueden aparecer líneas en la pantalla de la televisión, dependiendo de las características de la señal de las emisiones de televisión. Esto no es una anomalía de funcionamiento ni de la unidad ni de la televisión. Si esto sucede, apague la televisión.

Limpieza

Limpie la parte acrílica de la cubierta superior con un paño suave. Limpie la suciedad de las superficies del panel con un paño suave ligeramente humedecido con un líquido limpiador neutro. No utilice paños de limpieza con agentes químicos, disolvente o sustancias similares, ya que podrían dañar las superficies de la unidad.



Por seguridad, desconecte el cable de corriente de la electricidad antes de la limpieza.

Conexiones

⚠ Una vez hechas todas las conexiones, conecte el cable de corriente a la electricidad.

- Lea las instrucciones de cada componente que vaya a utilizar con esta unidad.
- Para evitar ruidos y zumbidos, no agrupe los cables de las conexiones.
- Asegúrese de que todos los conectores están bien conectados.

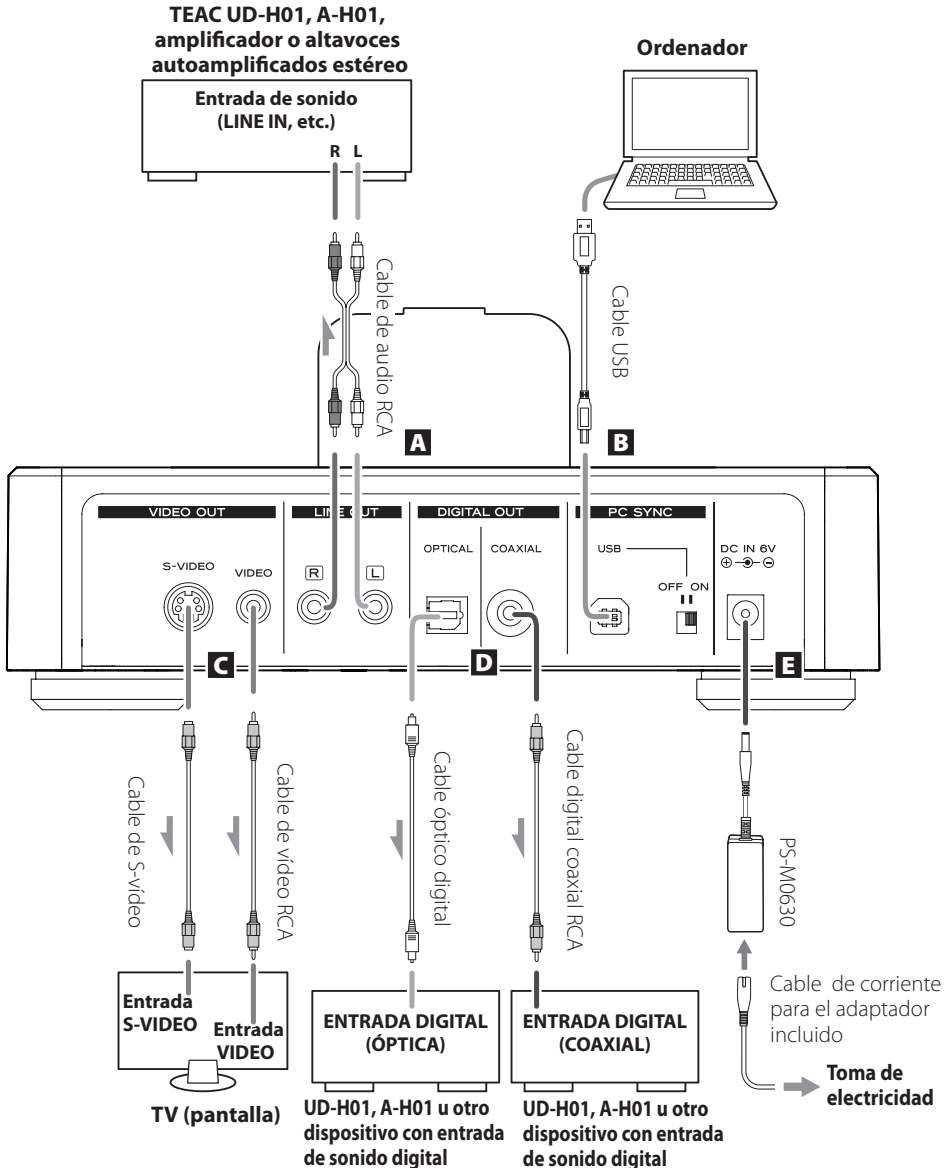

A Terminales de salida de sonido analógico (LINE OUT)

Por ellos salen los dos canales de audio procedentes del iPod/iPhone/iPad conectado a la base Dock de esta unidad como señales analógicas. Conecte los terminales RCA a un amplificador o altavoces autoamplificados estéreo.

Conecte el terminal R (derecho) de esta unidad al terminal R del dispositivo que esté recibiendo la entrada de sonido y el terminal L (izquierdo) de esta unidad al terminal L de dicho dispositivo.

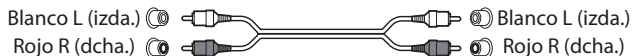

B Puerto USB

Ajuste el interruptor PC SYNC USB del panel posterior en ON (activado) para usar esta unidad como una base Dock para iPod, permitiendo así la sincronización de archivos de música entre el ordenador conectado y el iPod/iPhone/iPad.

- Realice la conexión usando un cable de los disponibles en establecimientos comerciales.
- Cuando el interruptor PC SYNC USB está puesto en ON, no salen señales por los terminales LINE OUT, VIDEO OUT o DIGITAL OUT.

C Terminales de salida de vídeo VIDEO OUT (S-VIDEO, VIDEO)

Por ellos sale la señal de vídeo procedente del iPod/iPhone/iPad conectado a la base Dock de esta unidad. Utilícelos para conectarlos a la entrada de vídeo S-VIDEO o a la entrada de vídeo compuesto de una televisión o monitor.

- Realice la conexión usando un cable de los disponibles en establecimientos comerciales.
- Cuando esté saliendo señal de vídeo del iPod/iPhone/iPad, en la pantalla del mismo no se verá ningún vídeo.
- Si el iPod/iPhone/iPad tiene un menú de "Salida TV", seleccione "Activado" o "Preguntar". Cuando esté puesto en "Preguntar", se mostrará una pantalla siempre antes de que un vídeo se reproduzca. Entonces podrá elegir si el dispositivo envía o no la señal de vídeo.
- Para enviar vídeo desde el iPod/iPhone/iPad a través del terminal de salida a una televisión y otra pantalla, comience la reproducción después de haber conectado el iPod/iPhone/iPad a la base Dock de esta unidad.

D Terminales DIGITAL OUT (OPTICAL, COAXIAL)

Por ellos sale el sonido procedente del iPod/iPhone/iPad conectado a la base Dock de esta unidad. Conecte uno de ellos al puerto de entrada de sonido digital de otro dispositivo.

COAXIAL: cable digital coaxial RCA

OPTICAL: cable digital óptico (TOS)

- Conéctelos usando un cable de los disponibles en establecimientos comerciales.

E Entrada de corriente (DC IN 6V)

Después de terminar todas las demás conexiones, conecte el adaptador de corriente (PS-M0630) a este terminal. Después, conecte el cable de corriente al adaptador. Finalmente enchufe el cable de corriente a una toma de electricidad.

- Si no va a usar la unidad durante algún tiempo, desenchufe el cable de corriente de la electricidad.

⚠ Utilice solamente el adaptador (PS-M0630) y el cable de corriente incluidos.

Nombres y funciones de las partes (conexión de base Dock)

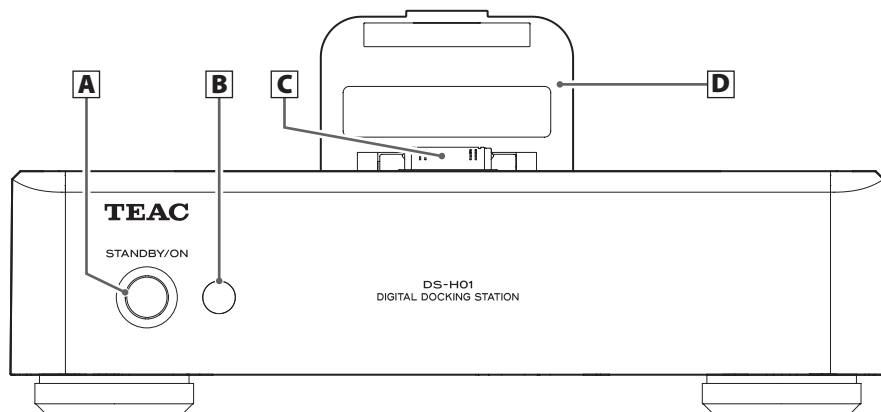

A Botón de encendido (STANDBY/ON)

Pulse este botón para encender y apagar la unidad. Cuando la unidad está encendida, el anillo que hay alrededor del botón (indicador de encendido) se ilumina en azul.

- Si no hay nada conectado a esta unidad al encenderla, la unidad entrará en el modo de apagado en reposo (Standby) y el indicador de encendido no se iluminará en azul. Cuando conecte un iPod/iPhone/iPad al conector de la base Dock o conecte un ordenador en funcionamiento a la unidad usando el cable USB, el indicador se iluminará en azul.

B Receptor de la señal del mando a distancia

Este sensor recibe señales procedentes del mando a distancia. Cuando utilice el mando a distancia, apúntelo hacia este receptor de la señal del mando a distancia.

C Conector de la base Dock

Utilícelo para conectar un iPod/iPhone/iPad.

D Tapa de la base Dock

Cuando no esté utilizando un iPod/iPhone/iPad, cierre esta tapa para proteger el conector de base Dock.

Cuando utilice un iPod/iPhone/iPad, abra esta tapa y utilícela para sujetar el iPod/iPhone/iPad.

Para más detalles, ver "Utilización de un iPod/iPhone/iPad con la base Dock" en la página siguiente.

- Doble el conector de la base Dock hacia la tapa de la base Dock antes de cerrar la tapa.

Modelos de iPod/iPhone/iPad compatibles

iPod 5ª generación (vídeo)
iPod classic
iPod nano (2ª, 3ª, 4ª, 5ª y 6ª generación)
iPod touch (1ª, 2ª, 3ª y 4ª generación)
iPhone 4S, iPhone 4, iPhone 3GS, iPhone 3G
iPad 2, iPad

Conectar un iPod/iPhone/iPad

- 1** Abra la tapa de la base Dock.
- 2** Doble el conector de la base Dock hacia delante.
- 3** Conecte el iPod/iPhone/iPad.
- 4** Apoye el iPod/iPhone/iPad contra la tapa de la base Dock.

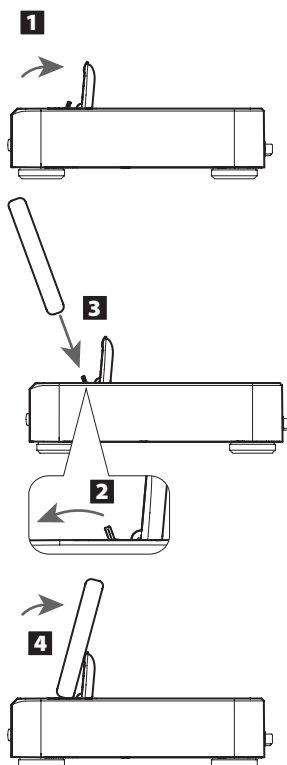

Software del iPod/iPhone/iPad

Si los botones de la unidad o del mando a distancia no funcionan correctamente con su iPod/iPhone/iPad, una actualización de software podría resolver el problema.

Descargue el software más reciente para su iPod/iPhone/iPad desde la siguiente página web de Apple:

<http://www.apple.com/downloads/>

Utilización del mando a distancia

El mando a distancia incluido permite el control remoto de esta unidad.

Dirija el mando a distancia hacia el sensor remoto de la unidad principal siempre dentro de un alcance máximo de 5 metros de distancia de la unidad principal.

- El control remoto con el mando a distancia puede resultar imposible si se interponen objetos entre la unidad y el mando a distancia.
- Si el sensor de control remoto recibe directamente la luz del sol o una luz artificial de mucha intensidad, el mando a distancia podría no funcionar. Si se da el caso, cambie esta unidad de sitio.
- El mando a distancia podría no funcionar correctamente si se usa cerca de otros productos que generen rayos infrarrojos o si se usan otros mandos a distancia que empleen rayos infrarrojos. Igualmente, los otros productos podrían funcionar también mal.

Instalación de las pilas

1 Quite la tapa del compartimento de las pilas.

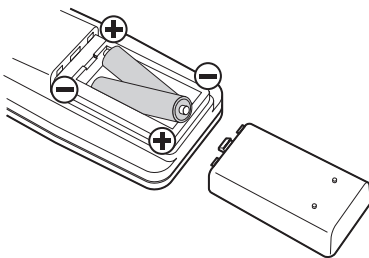

2 Inserte dos pilas "AAA" (R03, UM-4). Asegúrese de que las pilas se han introducido con los polos positivo "+" y negativo "-" bien posicionados.

3 Cierre la tapa.

Sustitución de las pilas

Si la distancia de efectividad disminuye, las pilas están gastadas. En ese caso, reemplácelas por otras nuevas.

Para más información sobre la recogida de pilas, póngase en contacto con su autoridad municipal, con el servicio de recogida de residuos de su ayuntamiento o con la tienda donde las haya comprado.

⚠ Precauciones con respecto a las pilas

Un mal uso de las pilas puede originar que se rompan o que tengan fugas y provocar fuego, daños u oxidación en objetos cercanos. Por favor, lea atentamente y observe las siguientes precauciones.

- Asegúrese de introducir las pilas con las polaridades positiva "+" y negativa "-" correctamente.
- Utilice pilas del mismo tipo. Nunca utilice diferentes tipos de pilas juntas.
- Puede utilizar tanto pilas recargables como no recargables. Consulte las precauciones en sus respectivas etiquetas.
- Cuando no vaya a utilizar el mando a distancia durante un período de tiempo largo (más de un mes), saque las pilas del mando para evitar que se sulfaten o tengan fugas de líquido. Si las pilas se sulfatan o pierden líquido, limpie completamente el líquido del compartimento de las pilas y sustituya las pilas por otras nuevas.
- No caliente ni desarme las pilas y nunca se deshaga de pilas viejas arrojándolas al fuego

Nombres y funciones de las partes (mando a distancia)

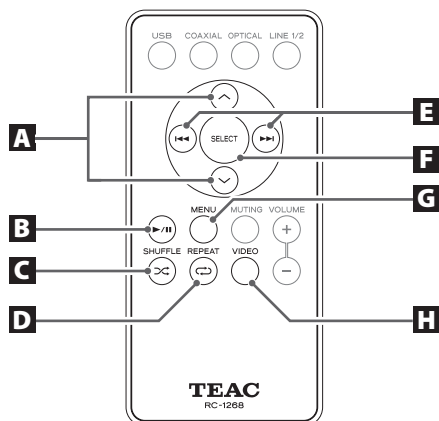

El mando a distancia RC-1268 puede controlar los modelos A-H01 y DS-H01 (el mismo mando a distancia se incluye con el A-H01 de TEAC).

Este manual explica los botones que se pueden usar con el DS-H01.

Usando el mando a distancia RC-1268 se puede controlar el iPod/iPhone/iPad conectado a la base Dock de esta unidad.

A Botones de desplazamiento (▼/▲)

Utilícelos para desplazarse por los menús.

B Botón de Reproducción/Pausa (▶/⏸)

Comienza/pone en pausa la reproducción.

C Botón de reproducción aleatoria (⌘)

Activa/desactiva la reproducción aleatoria/al azar.

D Botón de repetición (REPEAT ↺)

Cambia los modos de reproducción repetida.

E Botones de salto (◀◀/▶▶)

Pulse estos botones para saltar a la canción anterior o siguiente. Mantenga pulsados estos botones para buscar hacia adelante o hacia atrás.

F Botón de selección (SELECT)

Pulse este botón para confirmar una selección en un menú.

G MENU

Retrocede al menú anterior del iPod/iPhone. Es lo mismo que el botón MENU del iPod.

H Botón de salida de vídeo (VIDEO)

Activa/desactiva el envío de vídeo

- Se puede enviar la señal de vídeo del iPod/iPhone/iPad desde los terminales de salida de vídeo (VIDEO OUT) de esta unidad a una televisión o a una pantalla (ver página 35 **C** y página 42.)

1 Pulse el botón de encendido (STANDBY/ON) para encender la unidad.

- Si no hay nada conectado a esta unidad al encenderla, la unidad entrará en el modo de apagado en reposo (Standby) y el anillo que hay alrededor del botón (indicador de encendido) no se iluminará en azul. Cuando conecte un iPod/iPhone/iPad al conector de la base Dock o conecte un ordenador en funcionamiento a la unidad usando el cable USB, el indicador se iluminará en azul.

- Si la unidad está conectada a un amplificador, encienda siempre el amplificador lo último para evitar ruidos a gran volumen de repente.

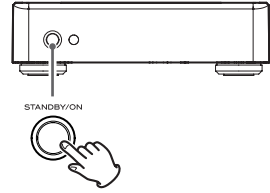

2 Después de encender el iPod/iPhone/iPad, conéctelo a la base Dock.

Para más detalles sobre cómo conectar un iPod/iPhone/iPad, ver "Utilización de un iPod/iPhone/iPad con la base Dock" en la página 37.

- Si conecta a la base Dock un iPod/iPhone/iPad sin encender, podría no funcionar correctamente si se enciende después.
- El iPod/iPhone/iPad conectado a la base Dock de esta unidad se cargará siempre que el cable de corriente de esta unidad esté conectado a una toma de electricidad y la unidad encendida.
- Con algunos modelos de iPod/iPhone/iPad, no se escuchará nada por los auriculares a ellos enchufados si se encuentran conectados a la base Dock.
- Se puede enviar la señal de vídeo del iPod/iPhone/iPad desde los terminales de salida de vídeo (VIDEO OUT) de esta unidad a una televisión o a una pantalla (ver página 35 **G** y página 42.)
- Cuando se envía vídeo el de un iPod/iPhone/iPad desde un terminal de salida de vídeo a una televisión o a otra pantalla, conecte el iPod/iPhone/iPad a la base Dock de esta unidad antes de empezar la reproducción.
- Cuando utilice una aplicación iOS en un iPod touch, iPhone o iPad, inicie la aplicación iOS antes de conectar el dispositivo a la base Dock.
- Si utiliza una funda con el iPod touch, iPhone o iPad y la funda entra en contacto con la base Dock de esta unidad cuando el dispositivo está conectado, quite la funda y vuelva a conectarlo.

Poner en pausa la reproducción

Durante la reproducción, pulse el botón de reproducción/pausa (▶/⏸) para poner en pausa la reproducción.

Cuando la reproducción esté en pausa, pulse el botón de reproducción/pausa (▶/⏸) para reiniciar la reproducción.

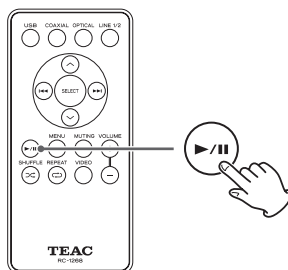

Saltar canciones

Durante la reproducción, pulse un botón de salto (⏮/⏭) para saltar a la canción anterior o siguiente y empezar a reproducirla. Mantenga pulsado el botón hasta que llegue al número de canción deseado.

La canción seleccionada se reproducirá desde el principio.

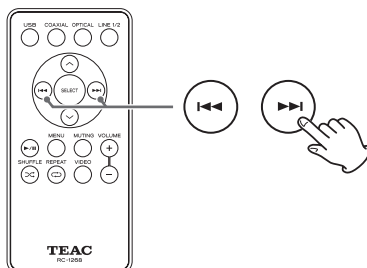

- Durante la reproducción, si pulsa el botón ⏮ una vez, encontrará el principio de la canción en curso. Púlselo otra vez si quiere reproducir la canción anterior.

Buscar hacia delante y hacia atrás

Durante la reproducción, mantenga pulsado un botón de salto (⏮/⏭) para buscar hacia delante o hacia atrás. Suéltelo cuando encuentre la parte que desee oír.

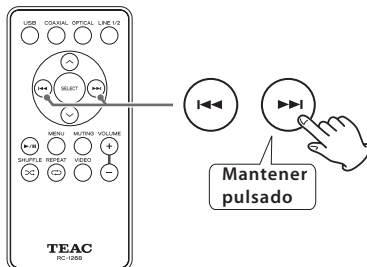

Reproducción repetida

Pulse el botón de repetición (↺) para recorrer cíclicamente los modos de repetición del iPod/iPhone/iPad en el siguiente orden:



- Cuando se ajusta para repetir una canción, aparece el icono ↺ en la pantalla del iPod/iPhone/iPad.
- Cuando se ajusta para repetir todas las canciones, aparece el icono ↻ en la pantalla del iPod/iPhone/iPad.

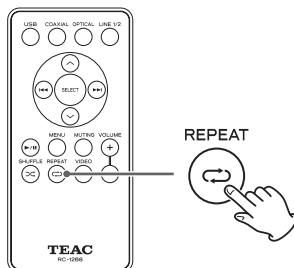

Reproducción aleatoria

Pulse el botón de reproducción aleatoria (∞) para recorrer cíclicamente los modos de reproducción aleatoria del iPod/iPhone/iPad en el orden siguiente:

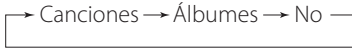

- Cuando se active la reproducción aleatoria, aparecerá el icono ∞ en la pantalla del iPod/iPhone/iPad.

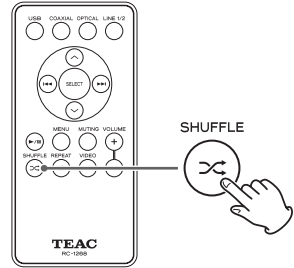

Regresar al menú anterior del iPod/iPhone/iPad

Pulse el botón MENU para abrir el menú anterior del iPod/iPhone/iPad.

Este botón tiene la misma función que el botón MENU del iPod.

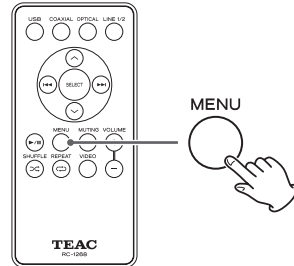

Seleccionar un apartado en el menú del iPod/iPhone/iPad

Use los botones de desplazamiento (∨/∧) para seleccionar un apartado y después pulse el botón SELECT.

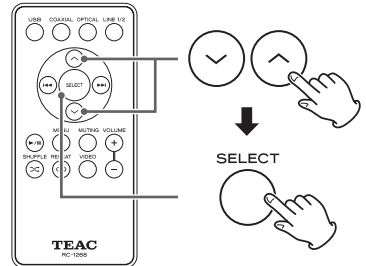

Salida de vídeo

Cuando la pantalla de selección de vídeo del iPod/iPhone/iPad esté abierta, pulse el botón VIDEO del mando a distancia para activar o desactivar la salida de vídeo. Puesto que esto no se puede confirmar en la pantalla del menú del iPod/iPhone/iPad, comience la reproducción de vídeo y compruebe en la pantalla de la televisión si la salida de vídeo está activada o desactivada.

- Si el dispositivo tiene un menú de "Salida TV", seleccione "Activado" o "Preguntar". Cuando esté puesto en "Preguntar", Cuando esté puesto en "Preguntar", se mostrará una pantalla siempre antes de que un vídeo se reproduzca. Entonces podrá elegir si el dispositivo envía o no la señal de vídeo.
- Ajuste el apartado "Señal TV" a NTSC o PAL según corresponda a la región de vídeo de la televisión u otro dispositivo que esté utilizando.

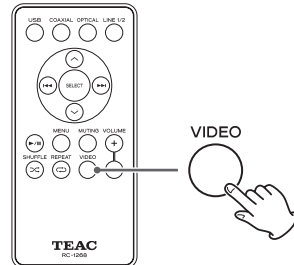

Sincronización con un ordenador

Esta unidad se puede utilizar como base Dock de un iPod/iPhone/iPad con capacidad de recarga.

Para sincronizar un iPod/iPhone/iPad con un ordenador, ponga el interruptor PC SYNC USB del panel frontal en ON (activado).

- Cuando el interruptor PC SYNC USB está puesto en ON (activado), por los conectores LINE OUT o DIGITAL OUT no sale ninguna señal.
- Cuando la unidad esté conectada a un ordenador que no soporte la recarga de un iPod/iPhone/iPad, el iPod/iPhone/iPad conectado no se recargará si el interruptor PC SYNC USB está puesto en ON (activado). En ese caso, ponga el interruptor PC SYNC USB en OFF (desactivado) para recargar el dispositivo conectado.
- Cuando esté sincronizando un iPod/iPhone/iPad con un ordenador, no ponga el interruptor PC SYNC USB en OFF (desactivado). Si lo hace, podría causar que uno de los dispositivos se bloquee u otros problemas de funcionamiento.

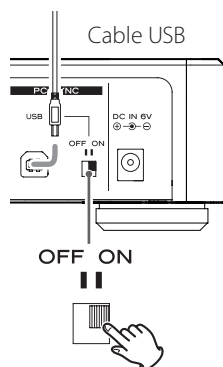

El funcionamiento puede diferir según el modelo de iPod/iPhone/iPad y la versión del software iOS.

Solución de posibles fallos

Si tiene problemas con esta unidad, por favor remítase a los siguientes consejos para solucionar posibles fallos antes de solicitar una reparación. Si el problema persiste, contacte con el distribuidor donde compró la unidad o con el servicio de atención al cliente de TEAC (en la contraportada). Las siguientes explicaciones se refieren a un iPod, pero también son aplicables a un iPhone o iPad.

General

| | |
|--|--|
| No hay corriente | <p>Compruebe que el cable de corriente está correctamente enchufado a la toma de electricidad. Si la toma de corriente es un enchufe con interruptor, asegúrese de que el interruptor está encendido.</p> <p>Confirme que llega corriente al enchufe conectando en él otro aparato eléctrico.</p> |
| El indicador de encendido no se ilumina cuando se pulsa el botón de encendido | <p>Si no hay nada conectado a esta unidad al encenderla, la unidad entrará en el modo de apagado en reposo (Standby) y el anillo que hay alrededor del botón (indicador de encendido) no se iluminará en azul. Cuando conecte un iPod al conector de la base Dock o conecte un ordenador en funcionamiento a la unidad usando el cable USB, el anillo que hay alrededor del botón (indicador de encendido) se iluminará en azul.</p> |
| El iPod no es reconocido | <p>Confirme que el modelo de iPod se puede usar con esta unidad (ver página 37).</p> <p>Si utiliza una funda para el iPod, quítela para que el iPod pueda asentarse en la base correctamente.</p> |
| No se puede reproducir la música del iPod | <p>Si PC SYNC está puesto en ON (activado), el iPod no se puede utilizar para reproducir. Ponga el interruptor PC SYNC en OFF (desactivado) (ver página 43).</p> |
| El iPod no se recarga | <p>Cuando esté conectado a un ordenador que no soporte la recarga de un iPod, el iPod conectado no se recargará si el interruptor PC SYNC USB está puesto en ON (activado). En ese caso, ponga el interruptor PC SYNC USB en OFF (desactivado) para recargar el dispositivo conectado.</p> |
| No sale el vídeo | <p>Pulse el botón VIDEO en el mando a distancia (ver página 42).</p> <p>Si el iPod tiene un menú de Salida TV, póngalo en Activado o Preguntar.</p> |
| Aparece ruido en la pantalla de TV | <p>Compruebe que el ajuste "Señal TV" del iPod TV esté en NTSC o PAL, según corresponda (ver página 42).</p> |

Dado que este dispositivo utiliza un micro controlador, ruidos externos y otras interferencias pueden producir anomalías de funcionamiento en la unidad. Si esto ocurre, desenchufe la unidad de la corriente, espere un rato y después vuelva a enchufarla para intentar usarla de nuevo.

Salida de sonido analógico

| | |
|---|----------------------|
| Conectores | terminales RCA ×2 |
| Impedancia de salida..... | 600 Ω o menos |
| Nivel de salida máximo (1 kHz, escala completa, a 10 kΩ de carga) | |
| 2.0 Vrms | |
| Respuesta en frecuencias..... | 20 Hz–20 kHz (–3 dB) |
| Relación S/N (señal/ruido) | .90 dB |
| Distorsión armónica total..... | 0.05% (1 kHz) |

Salida de sonido digital

| | |
|--------------------------------|----|
| Terminal digital coaxial | ×1 |
| Conector digital óptico | ×1 |

Salida de vídeo

| | |
|--------------------------|----|
| Terminal compuesto | ×1 |
| Terminal S-Video | ×1 |

Puerto USB

| | |
|------------------|----|
| USB tipo B | ×1 |
|------------------|----|

General

| | |
|-------------------------------------|--|
| Alimentación de corriente | CA 100 V 50–60 Hz |
| Consumo de corriente..... | 18 W |
| Dimensiones (mm) | 215 (ancho) × 70 (alto) × 225 (profundo) |
| (incluyendo salientes) | |
| Peso..... | 1.1 kg |
| Temperatura de funcionamiento | de + 5°C a + 35°C |
| Humedad de funcionamiento | 5–85% (sin condensación) |

Accesorios incluidos

| |
|--|
| Adaptador de corriente (PS-M0630) × 1 |
| Cable de corriente para el adaptador × 1 |
| Cable de audio RCA × 1 |
| Mando a distancia (RC-1268) × 1 |
| Pilas (AAA) × 2 |
| Manual del Usuario (este documento) × 1 |
| Tarjeta de garantía × 1 |

- El diseño y las especificaciones están sujetos a cambio sin previo aviso.
- Las ilustraciones de este manual pueden diferir en algunos aspectos del modelo real.

TEAC

| | |
|---------------------------|--|
| TEAC CORPORATION | 1-47 Ochiai, Tama-shi, Tokyo 206-8530 Japan Phone: (042) 356-9156 |
| TEAC AMERICA, INC. | 7733 Telegraph Road, Montebello, California 90640 U.S.A. Phone: (323) 726-0303 |
| TEAC CANADA LTD. | 5939 Wallace Street, Mississauga, Ontario L4Z 1Z8, Canada Phone: (905) 890-8008 |
| TEAC MEXICO, S.A. DE C.V. | Río Churubusco 364, Colonia Del Carmen, Delegación Coyoacán, CP 04100, México DF, México Phone: (5255)5010-6000 |
| TEAC UK LTD. | Suites 19 & 20, Building 6, Croxley Green Business Park, Hatters Lane, Watford, Hertfordshire, WD18 8TE, U.K. Phone: (0845) 130-2511 |
| TEAC EUROPE GMBH | Bahnstraße 12, D-65205 Wiesbaden-Erbenheim, Deutschland Phone: 0611-71580 |

This device has a serial number located on its back panel. Please record the serial number and retain it for your records.

Model name: DS-H01

Serial number

1111 MA-1750A